

# Scharnieren

## Montagebenodigdheden



Rolmaat

(Accu)boormachine, boor  $\varnothing$  3 mm,  
 $\varnothing$  10 mm &  $\varnothing$  16 mm

Schroevendraaier



Beitel



Priem / potlood



Optioneel: wig

## Inhoud verpakking

2x of 3x scharnier

16x of 24x schroef 4,0 x 40 mm

## Toepassing

Voor naar binnen- en buitendraaiende deuren en ramen.



# Advies montageplaat

## Deur

Max. 2100 mm

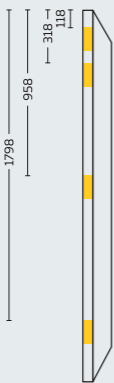

Max. 2200 mm

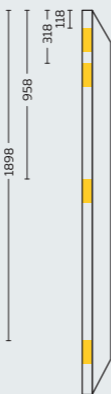

Max. 2300 mm

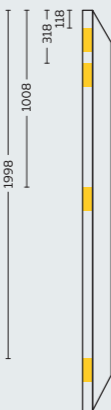

Max. 2400 mm

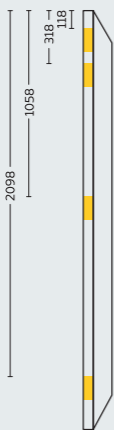

Max. 2500 mm



Max. 2600 mm

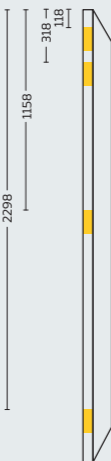

## Draairaam

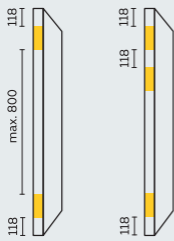

## Klepraam

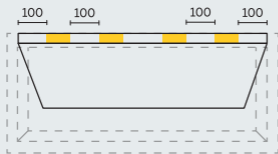
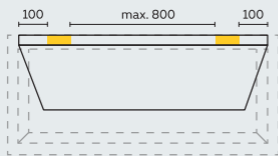

## Valraam

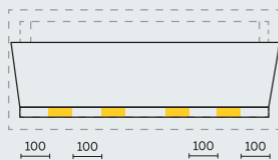
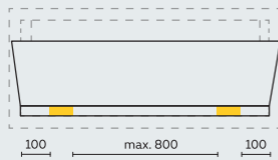

## Montagestappen

1

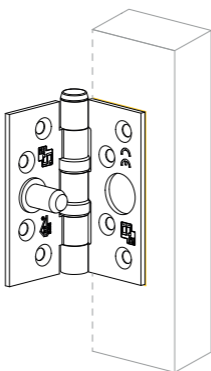

Teken de scharnierposities af op het kozijn volgens de tekening (montageplaats).

2



Steek de uitsparingen voor de scharnieren uit in het kozijn met een beitел.

Gebruik voor de ronde hoeken een boor  $\text{\O} 10 \text{ mm}$ .

3

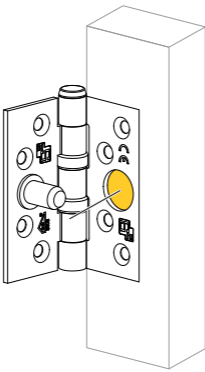

Heb je veiligheidsscharnieren?

Teken het gat voor de dievenpen af op het kozijn en boor een gat  $\varnothing$  16 mm.

Herhaal dit bij alle veiligheidsscharnieren.

4

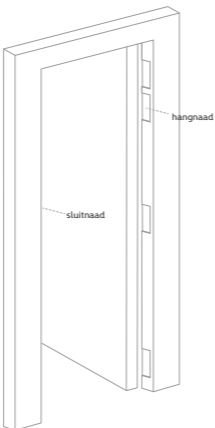

Zet de deur of het raam in het kozijn.

Gebruik een wig om de deur op de juiste hoogte te houden.

Houd de volgende ruimtes tussen deur en kozijn aan:

- Hangnaad (scharnierzijde): 2 mm
- Sluitnaad (sluitzijde): 3 mm
- Bovenzijde: 2 - 3 mm

**5**

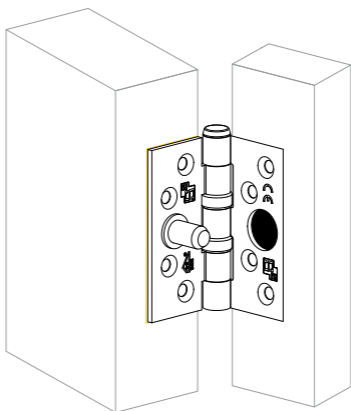

Teken de scharnieren af op de deur.

**6**

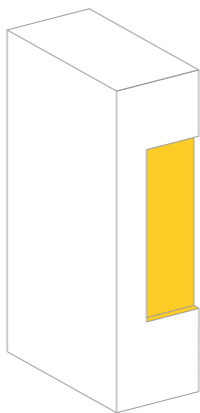

Steek de uitsparingen voor de scharnieren uit in de deur met een beitel.

Gebruik voor ronde hoeken een boor Ø 10 mm.

7

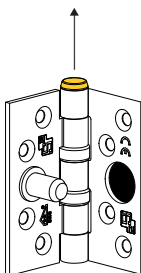

Haal de scharnierpennen uit de scharnierbladen.

8

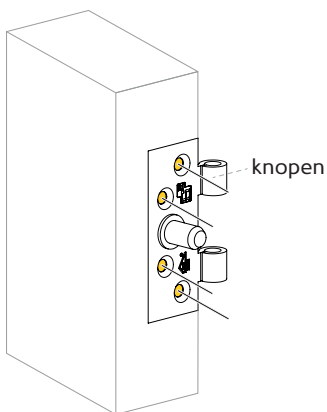

Plaats de scharnierbladen met 2 knopen op de deur en teken de schroefgaten af.

Haal de scharnierbladen weer weg.

**9**

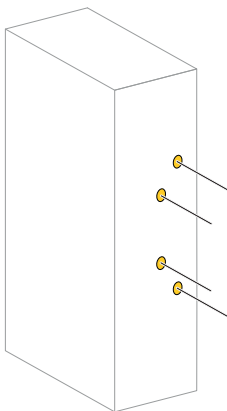

Boor de schroefgaten voor met een boor Ø 3 mm.

**10**

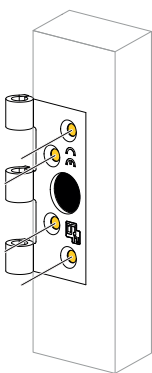

Plaats de scharnierbladen met 3 knopen op het kozijn en teken de schroefgaten af.

Haal de scharnierbladen weer weg.

**11**

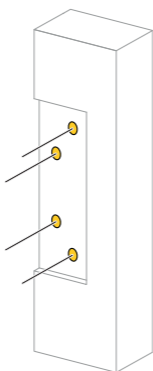

Boor de schroefgaten voor met een boor  
Ø 3 mm.

**12**

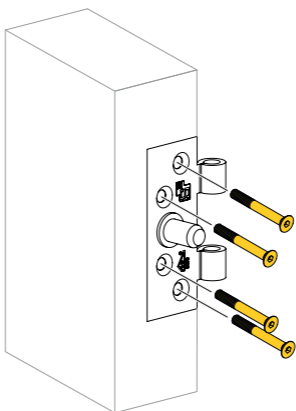

Monteer de scharnierbladen (met 2 knopen)  
op de deur of het raam met elk 4 schroeven  
4,0 x 40 mm.

13

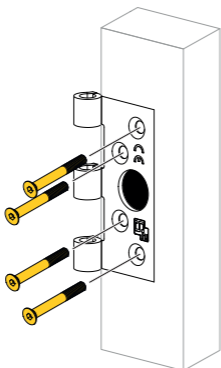

Monteer de scharnierbladen (met 3 knopen) op het kozijn met elk 4 schroeven 4,0 x 40 mm.



**Monteer het middelste scharnier nog niet. Zo kun je de deur of het raam makkelijker afhangen.**

14

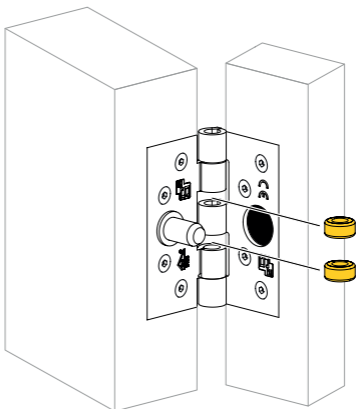

Hang de deur of het raam in het kozijn en schuif de knopen in elkaar. Plaats de lagers tussen de scharnierknopen.

Controleer daarna de naden van de deur of het raam.

**15**

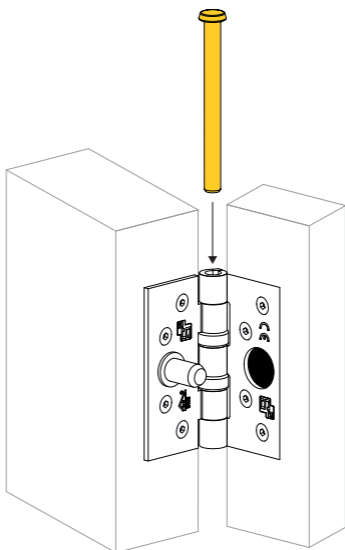

Schuif de scharnierpen van boven naar beneden door de scharnierknopen.

**16**

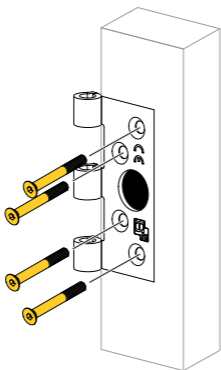

Plaats nu ook het middelste scharnierblad in het kozijn en bevestig dit met 4 schroeven 4,0 x 40 mm.

Herhaal stap 14 en 15 om het middelste scharnier te monteren.

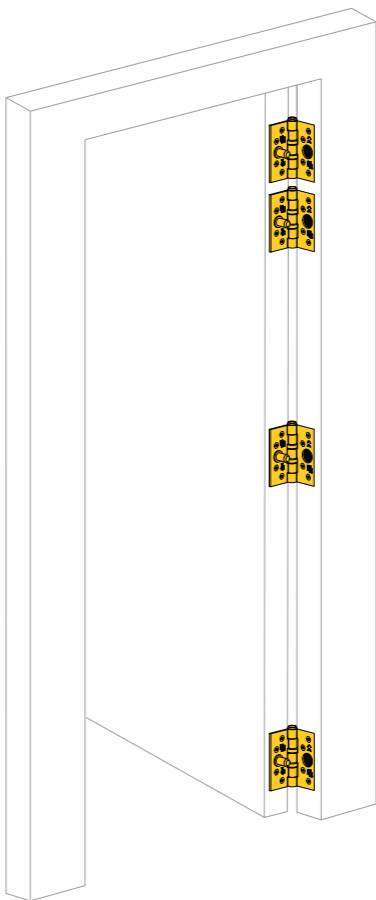

Controleer of de scharnieren goed werken.

Artikelnummers:

VEIL9183 | VEIL9184 | VEIL9185 | VEIL9186  
VEIL9187 | VEIL9188 | VEIL9189 | VEIL9190  
VEIL9191 | VEIL9192 | VEIL9193 | VEIL9194  
VEIL9195 | VEIL9196 | VEIL9197 | VEIL9198

V3.0 MARK0425

Veilig is een merk van Nauta BV  
Hanzeweg 10 • 3771 NG Barneveld  
+31 (0)342 - 455050 • info@nauta.com

