

Meerpuntssluiting

Montagebenodigheden



Rolmaat

(Accu)boormachine, boor \varnothing 3 mm,
 \varnothing 12 mm & \varnothing 18 mm

Beitel



Hamer



Priem / potlood

Inhoud verpakking

1x meerpuntssluiting

1x hoofdsluitkom

2x bijzetsluitkom

14x schroef 4.0 x 50 mm

7x schroef 4.0 x 40 mm

Toepassing

Voor naar binnen- en buitendraaiende
buitendeuren.



Vorbereiding

Verwijder het deurbeslag, de cilinder en de oude meerpuntssluiting uit de deur.

Omdraaien dagschoot

Wijst de schuine zijde van de dagschoot niet naar de sluitplaat in het kozijn?

Draai de dagschoot dan om:

- 1 Steek een kleine schroevendraaier of inbusleutel in het gaatje boven de dagschoot, zodat deze eruit schiet.
- 2 Draai de dagschoot om (180 graden).
- 3 Druk de dagschoot terug in het slot.

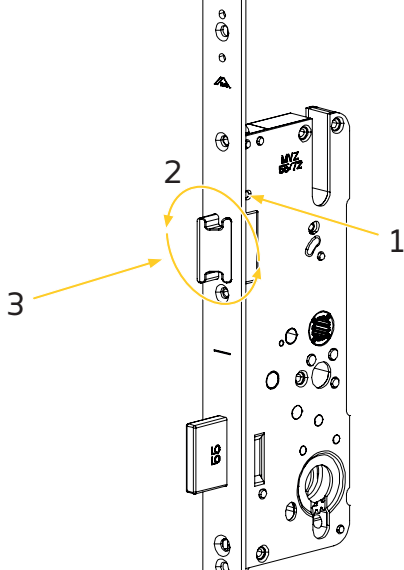

Zijn er al infrezingen in de deur?

Ga door naar stap 13.

Monteren van de nieuwe meerpuntssluiting

1

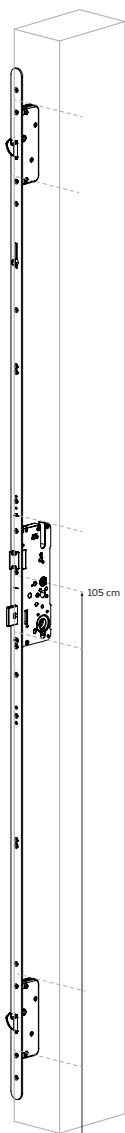

2

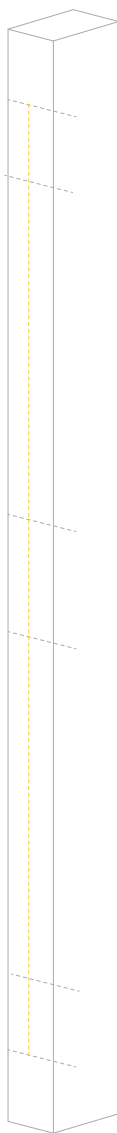

Houd de meerpuntssluiting tegen de zijkant van de deur. Zorg dat het kruk gat op 105 cm hoogte zit.

Trek een verticale lijn in het midden van de zijkant van de deur.

Teken de boven- en onderkant van het hoofdslot en de bijzetsloten af.

3

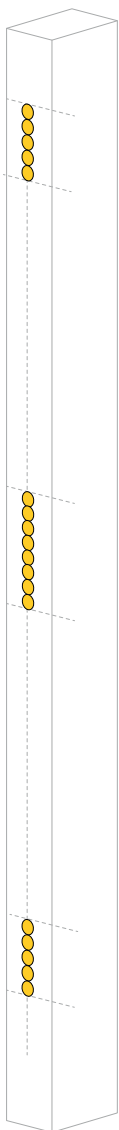

Boor gaten op de plek van de slotkasten met een boor $\text{\O} 18 \text{ mm}$.

Hoofdslot: 75 mm diep
Bijzetsloten: 50 mm diep

4

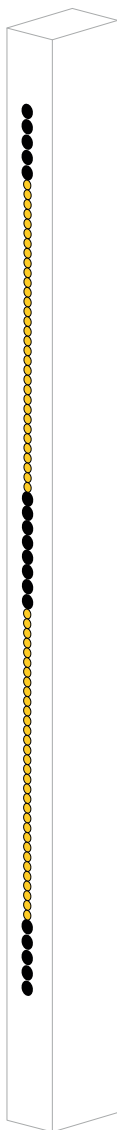

Boor tussen de slotkasten op de verticale lijn een rij gaten met een boor $\text{\O} 12 \text{ mm}$, tot 9 mm diep.

5

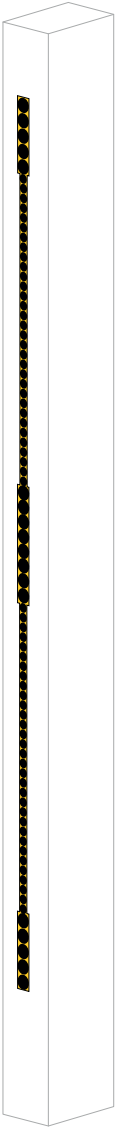

Steek het hout tussen de gaten
weg met een beitel.

6

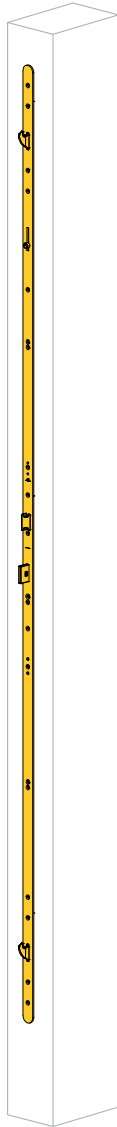

Plaats de meerpuntssluiting in
de deur en teken de voorplaat
af.

7

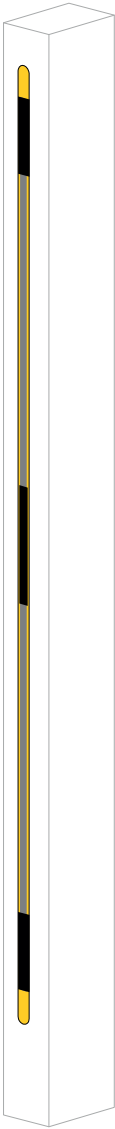

Haal de sluiting weer uit de deur.

Steek 3 mm hout weg, zodat de voorplaat straks vlak ligt.

8

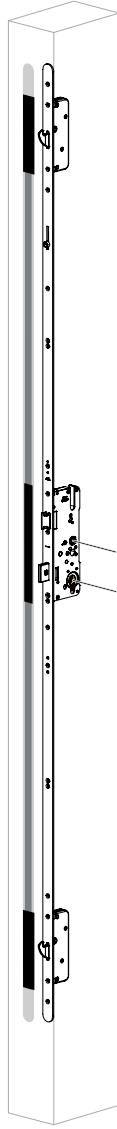

Houd de sluiting tegen de deur.

Teken de gaten voor de deurkruk en cilinder aan beide kanten van de deur af.

9

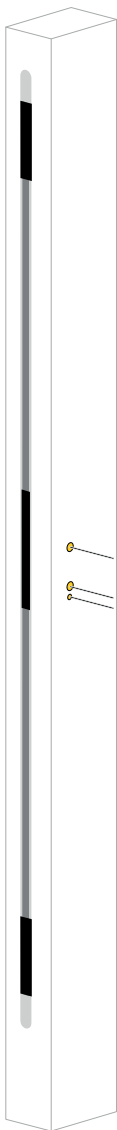

10

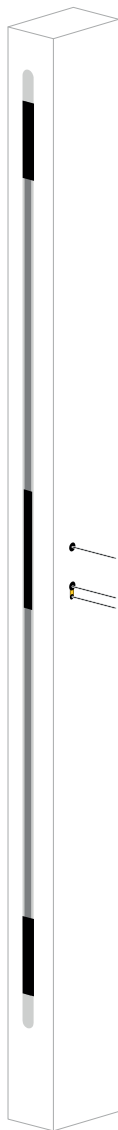

Boor de gaten door de deur:

- Deurkrukgat: Ø 18 mm
- Bovenkant cilindergat: Ø 18 mm
- Onderkant cilindergat: Ø 12 mm

Steek het hout tussen de cilindergaten weg met een beitel.

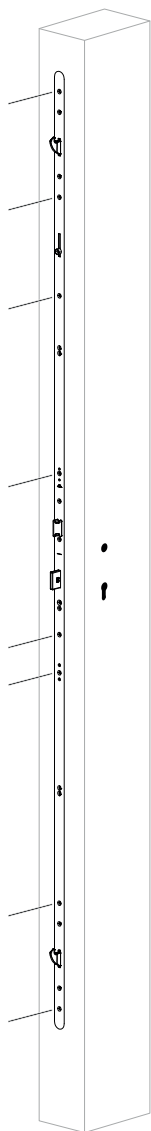
11

Plaats de meerpuntssluiting in de deur.

Teken de schroefgaten af en haal de sluiting weer weg.

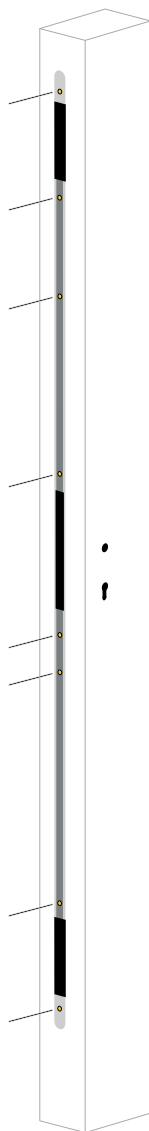
12

Boor de schroefgaten voor met een boor \varnothing 3 mm.

13

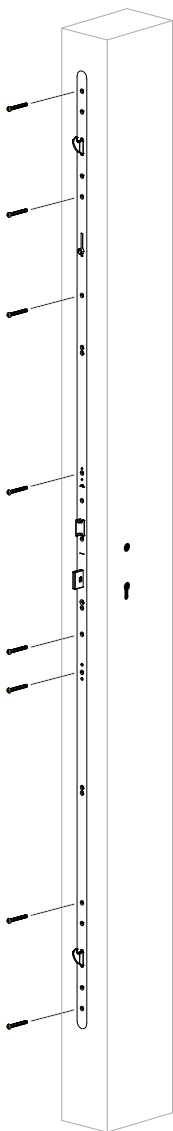

Plaats de meerpuntssluiting en schroef deze vast met 8 schroeven van 4.0 x 50 mm.

14

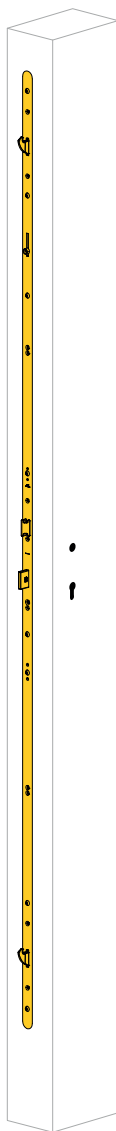

Controleer of de meerpuntssluiting goed werkt.

15

Deurbeslag en cilinder

Plaats het deurbeslag en de cilinder terug in de deur.

16

Sluitkom & sluitplaat

Gebruik de Veilig handleiding '**Sluitkommen**' om de sluitkom en sluitplaat te monteren.

Artikelnummers:
VEIL9104
V3.0 MARK0423

Veilig is een merk van Nauta BV
Hanzeweg 10 • 3771 NG Barneveld
+31 (0)342 - 455050 • info@nauta.com



Sluitkommen

Montagebenodigheden



Rolmaat

(Accu)boormachine, boor \varnothing 3 mm,
 \varnothing 24 mm & \varnothing 25 mm

Beitel



Hamer



Priem / potlood

Toepassing

Voor naar binnen- en buitendraaiende buitendeuren.

Overzicht sluitkommen

Er staan in deze handleiding drie soorten sluitkommen beschreven. Welke sluitkom je nodig hebt, hangt af van het type slot en de positie van de sluiting. Controleer daarom eerst welk slot je hebt:

Veilig meerpuntssluiting

- Flexikom: Gebruik de flexikom bij de hoofdsluiting van de meerpuntssluiting.
- Bijzetsluitkom: gebruik de bijzetsluitkom voor de boven- en ondersluitingen van de meerpuntssluiting.

Veilig insteeksloten

- Flexikom: gebruik de flexikom voor veiligheidsinsteeksloten.
- Haakschoot-sluitkom: gebruik de haakschoot-sluitkom voor een haakschootslot.



Flexikom t.b.v. een insteekslot & meerpuntssluiting

1

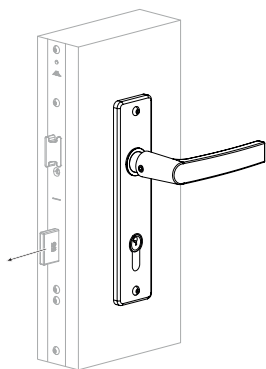

2

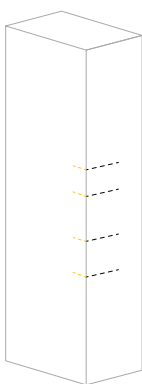

Doe de deur open en draai de sleutel om het slot dicht te doen.

Teken de hoogte van de schoten af op het kozijn.

Sluit daarna de deur, zodat de schoten tegen de zijkant van het kozijn komen.

3

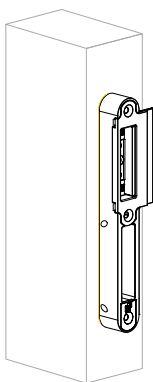

4

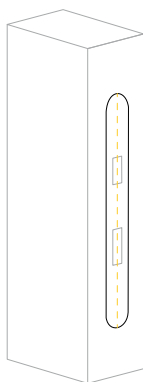

Plaats de Flexikom op het kozijn. Zorg dat de afgetekende schoten op dezelfde plek als de sluitkom vallen.

Trek daarna een verticale rechte lijn in het midden van de afgetekende sluitkom.

Teken de Flexikom rondom af.

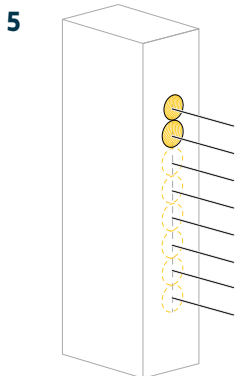

Boor op deze verticale lijn een rij gaten met een boor \varnothing 24 mm en 23 mm diep.

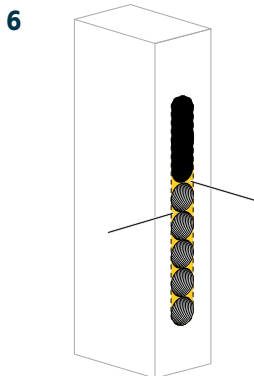

Verwijder het hout tussen de boorgaten met een beitel.

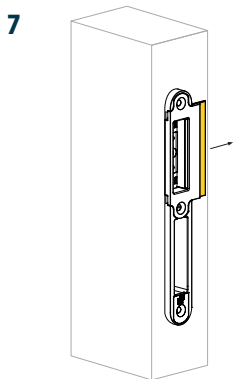

Stel de sluitlip zo af dat deze net voorbij het kozijn komt.

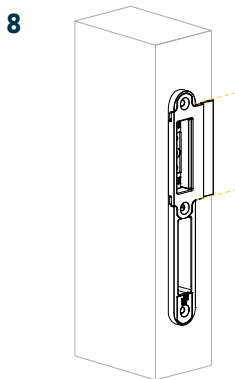

Plaats de Flexikom in het kozijn en teken de sluitlip af op het kozijn.

Haal de sluitkom weer uit het kozijn.

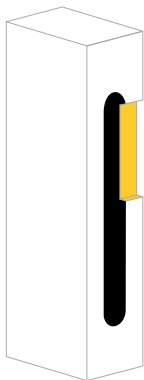
9

Steek of hak het afgetekende deel weg met een beitel, zodat het gelijk ligt met het kozijn.

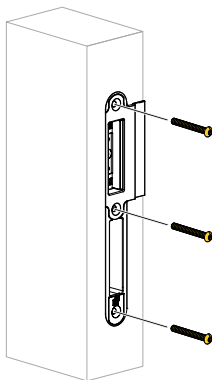
10

Plaats de Flexikom weer in het kozijn. Schroef de sluitkom vast met 2 schroeven 4.0 x 50 mm.

Boor indien nodig voor met een boor \varnothing 3 mm.

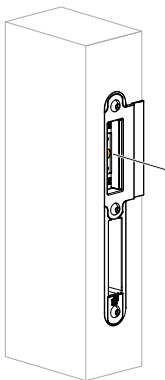
11

Stel de sluitlip indien nodig bij met een inbusleutel.

Sluitkom t.b.v. haakschootslot

1

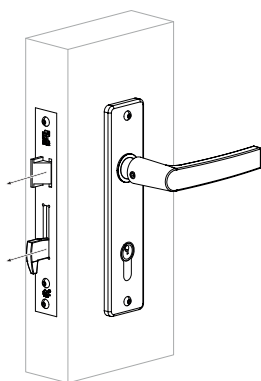

Doe de deur open en draai de sleutel om het slot dicht te doen.

Sluit daarna de deur, zodat de schoten tegen de zijkant van het kozijn komen.

2

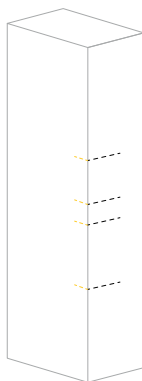

Teken de hoogte van de schoten af op het kozijn.

3

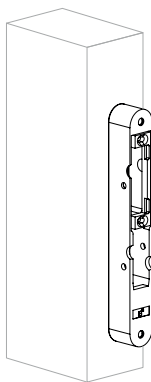

Plaats de sluitkom op het kozijn. Zorg dat de afgetekende schoten op dezelfde plek als de sluitkom vallen.

Teken de buitenkant van de sluitkom af op het kozijn.

4

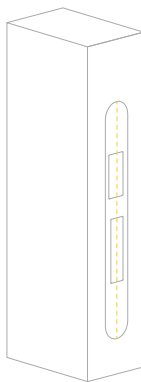

Trek daarna een rechte verticale lijn door het midden van de afgetekende sluitkom.

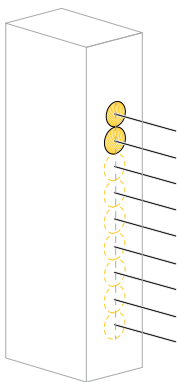
5

Boor op de verticale lijn een rij gaten met een boor \varnothing 25 mm. Boor 26 mm diep.

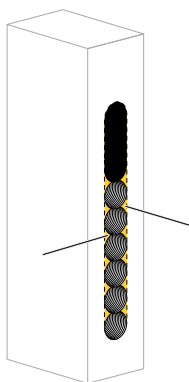
6

Verwijder het hout tussen de boorgaten met een beitel.

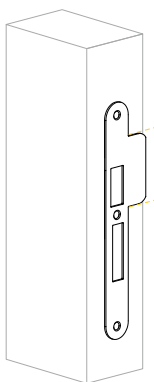
7

Plaats de sluitkom in het kozijn en teken de sluitlip af op het kozijn.

8

Haal de sluitkom weer uit het kozijn.

Hak of steek het afgetekende deel weg met een beitel, zodat de sluitlip straks gelijk ligt met het kozijn.

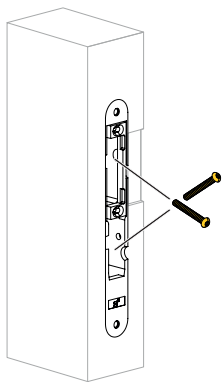
9

Plaats de sluitkom opnieuw in het kozijn. Schroef daarna de sluitkom schuin vast met 2 schroeven van 4,0 x 50 mm.

Boor de schroefgaten indien nodig voor met een boor \varnothing 3 mm.

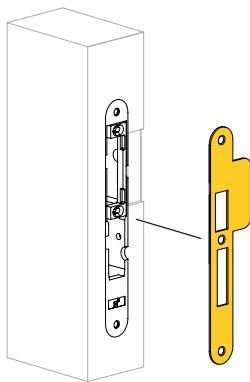
10

Plaats de sluitlip over de sluitkom.

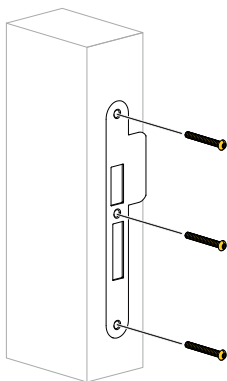
11

Schroef de sluitlip vast met 3 schroeven 4,0 x 40 mm.

Boor de schroefgaten, indien nodig, voor met een boor \varnothing 3 mm.

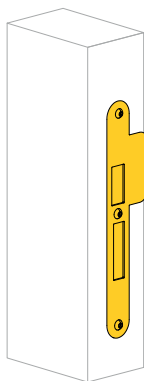
12

Controleer of de sluitkom goed werkt.

Bijzetsluitkom t.b.v. een meerpuntssluiting

1

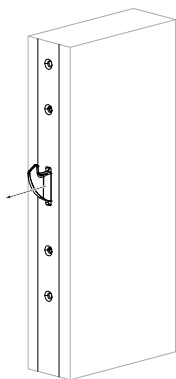

2

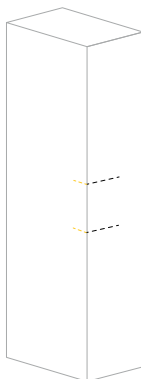

Doe de deur open en draai de sleutel om het slot dicht te doen.

Teken de hoogte van de schoten af op het kozijn.

Sluit daarna de deur, zodat de schoten tegen de zijkant van het kozijn komen.

3

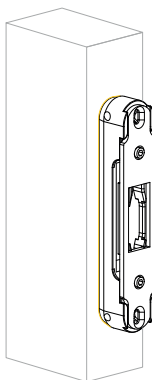

4

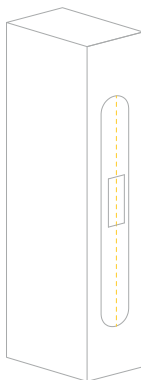

Plaats de sluitkom op het kozijn. Zorg dat de afgetekende schoten op dezelfde plek als de sluitkom vallen.

Trek daarna een rechte verticale lijn door het midden van de aftekening.

Teken de buitenkant van de sluitkom af op het kozijn.

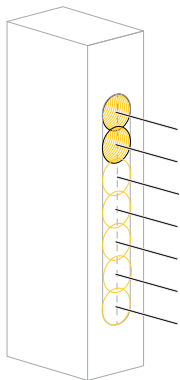
5

Boor op de verticale lijn een rij gaten met een boor $\text{\O} 24 \text{ mm}$. Boor 21 mm diep.

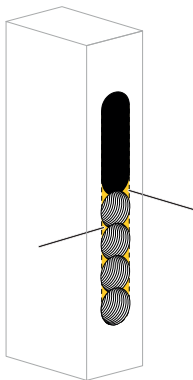
6

Verwijder het hout tussen de boorgaten met een beitel.

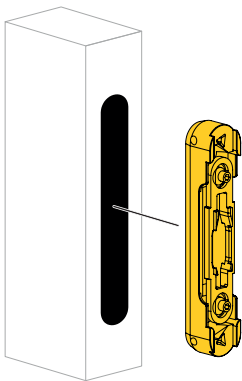
7

Plaats de sluitkom in het kozijn. Boor de schroefgaten voor met een boor $\text{\O} 3 \text{ mm}$.

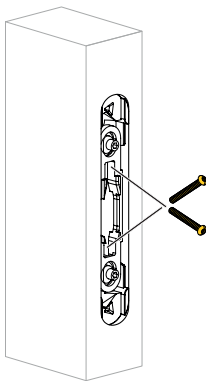
8

Schroef de sluitkom schuin vast met 2 schroeven $4,0 \times 50 \text{ mm}$.

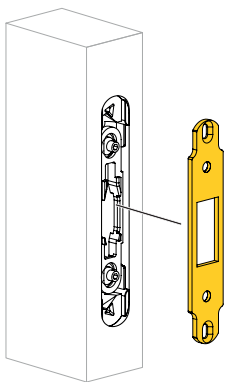
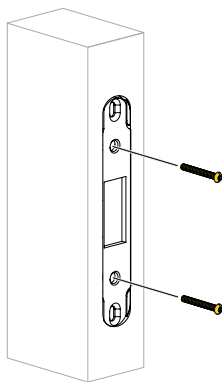
9**10**

Plaats de sluitplaat op de sluitkom.
Boor de schroefgaten voor met een boor \varnothing 3 mm.

Schroef de sluitplaat vast met 2 schroeven 4,0 x 40 mm.

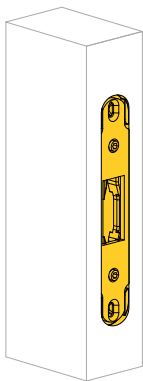
11

Controleer of de sluitkom goed werkt.

Artikelnummers:
VEIL9078 | VEIL9079 | VEIL9083 | VEIL9084
VEIL9098 | VEIL9099 | VEIL9104
V3.0 MARK0443

Veilig is een merk van Nauta BV
Hanzeweg 10 • 3771 NG Barneveld
+31 (0)342 - 455050 • info@nauta.com

