

Veiligheidspenslot

Montagebenodigdheden



Rolmaat

(Accu)boormachine, boor \varnothing 2 mm,
 \varnothing 8 mm & \varnothing 16 mm

Schroevendraaier



Beitel



Hamer



Priem / potlood

Inhoud verpakking

Artikelnr. VEIL9080:

1x veiligheidspensslot

1x paar afdekrozetten

3x kruissleutel

4x schroeven 4,0 x 30 mm

4x schroeven 3,0 x 12 mm

Artikelnr. VEIL9081:

2x veiligheidspensslot

2x paar afdekrozetten

4x kruissleutel

8x schroeven 4,0 x 30 mm

8x schroeven 3,0 x 12 mm

Toepassing

Voor naar binnen- en buiten draaiende buitendeuren.



Montageplaats:

Controleer of er al een
sluitkom of uitsparing in
de deur zit.

Zit er al een uitsparing?
Ga door naar stap 9.

Is er nog geen
uitsparing?

Meet dan 50 cm vanaf
de onderkant van de
deur.

Op deze hoogte is de
inbraakweerstand het
grootst. Dit vergroot de
veiligheid van je huis.



Montagestappen

1

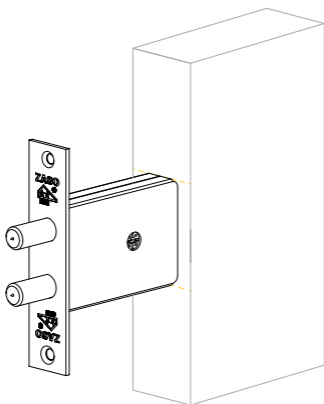

Teken de boven- en onderkant van het slot af
op de zijkant van de deur.

2

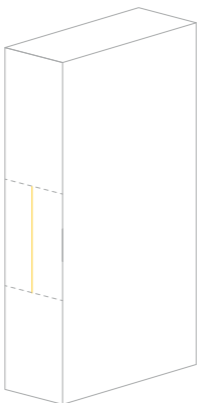

Trek in het midden een verticale lijn van 49 mm.

3

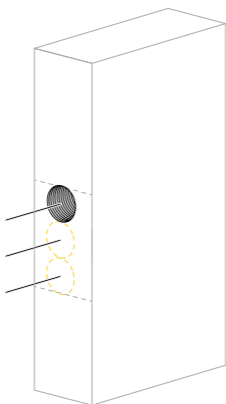

Boor langs deze lijn een rij gaten met een boor $\varnothing 16$ mm tot een diepte van 74 mm.

4

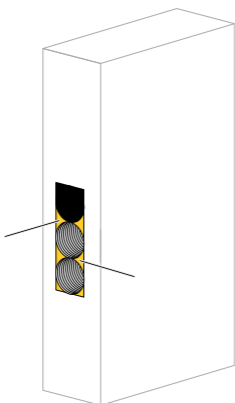

Steek met een beitel het hout tussen de gaten weg.

Plaats het slot in de opening om te controleren of het past.

5

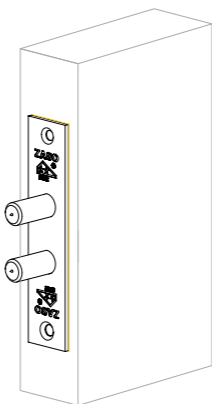

Teken de voorplaat van het penslot af op de deur.

Haal het slot weer uit de deur.

6

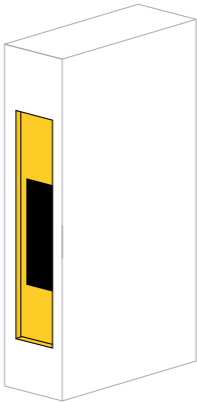

Steek met een beitel de afgetekende vorm uit tot een diepte van 4 mm.

7

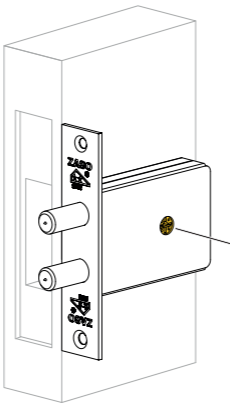

Plaats het penslot aan de voorzijde van de deur en teken het sleutelgat af op de deur.

! Let op! Zorg dat de voorplaat gelijk ligt met de kopse kant van de deur.

8

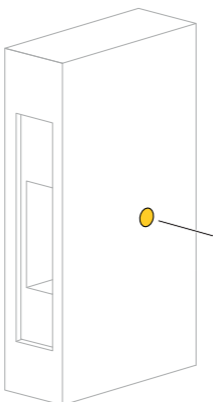

Boor aan beide kanten een gat met een boor
Ø 8 mm.

Plaats het slot weer in de deur.

9

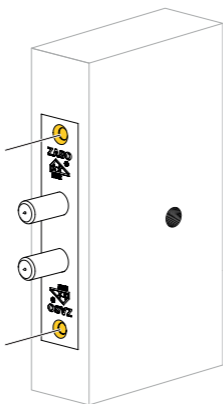

Teken de schroefgaten van het penslot af.

Haal het slot weer uit de deur.

10

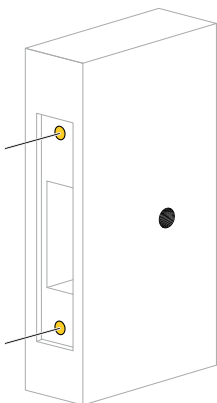

Boor de schroefgaten voor met een boor
Ø 2 mm.

11

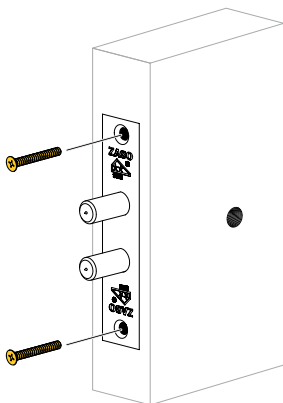

Schroef het slot vast met 2 schroeven
4,0 x 30 mm.

12

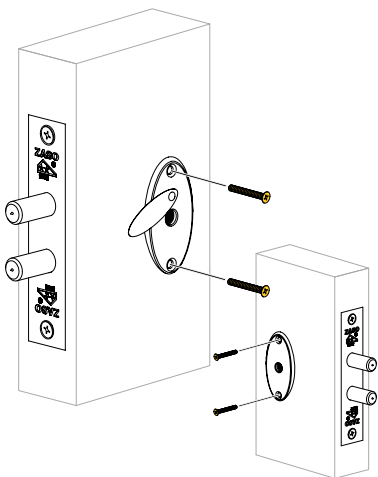

Bevestig de rozetten over het sleutelgat met 4 schroeven 3,0 x 12 mm.

! Let op! Plaats het rozet met het afdekplaatje aan de buitenkant van de deur.

13

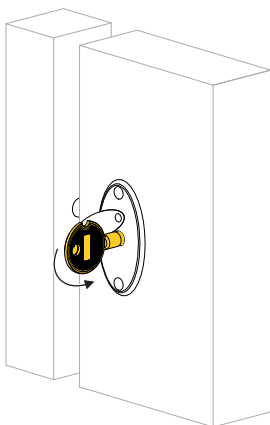

Sluit de deur.

Draai met de sleutel de schoten voorzichtig naar buiten.

14

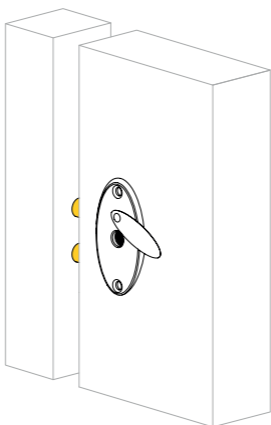

Druk de schoten tegen het kozijn zodat er een afdruk ontstaat op het kozijn.

Teken deze 2 schoten af op het kozijn.

15

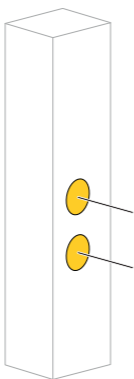

Boor op de afgetekende punten 2 gaten met een boor \varnothing 16 tot een diepte van 27 mm.

16



Plaats de sluitkom in het kozijn en teken de voorplaat af.

Haal de sluitkom weer uit het kozijn.

17

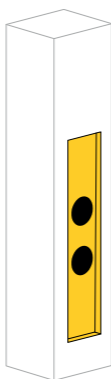

Steek de vorm uit tot een diepte van 3 mm.

Plaats de sluitkom weer in het kozijn.

18

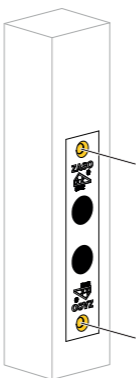

Teken de schroefgaten van de sluitkom af.

Haal de sluitkom weer uit de deur.

19

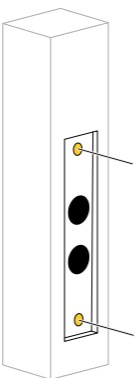

Boor de schroefgaten voor met een boor
Ø 2 mm.

20

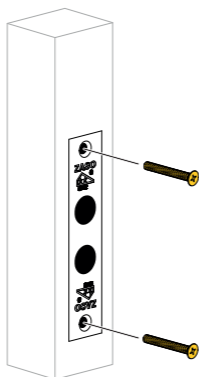

Plaats de sluitkom terug en schroef deze vast met 2 schroeven 4,0 x 30 mm.

21

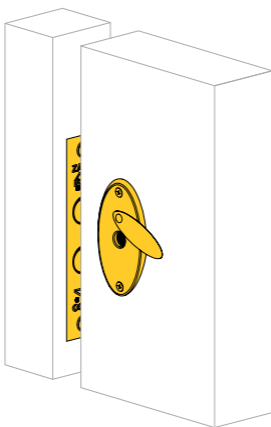

Controleer of het veiligheidspenslot goed werkt.

Artikelnummer:
VEIL9080 & VEIL9081
V3.0 MARK0428

Veilig is een merk van Nauta BV
Hanzeweg 10 • 3771 NG Barneveld
+31 (0)342 - 455050 • info@nauta.com

